



디지털 도어록의 **名品** 밀레
DIGITAL DOOR LOCK

MI-450S

사용설명서

⚠ 주의

설치점 및 설치기사에게 반드시 제품보증서 페이지를 기재 받으십시오.
제품보증서가 정확히 기재되어 있지 않으면 A/S시 불이익을 받으실 수 있습니다.

※본 제품은 방화문 전용입니다. 방화문 이외에 설치 시에는 본사와 상담하여 주십시오.
※본 제품의 기능과 디자인은 성능개선을 위하여 사전 예고 없이 변경될 수 있습니다.

제품의 특징



비밀번호, 태그키의 2 WAY 인증방식 채용

비밀번호 외에도 태그키가 있어서 비밀번호를 외우기 힘든 어린이나 노약자도 사용하기 편리합니다.



비밀번호 노출방지용 무한허수 시스템 탑재

임의의 숫자버튼 (허수)을 제한 없이 누르고 비밀번호를 마지막에 입력하여 문을 여는 무한허수 시스템을 탑재하여 비밀번호 보안을 한층 강화하였습니다.



원터치 에티켓 (무음)기능

제품의 동작음을 일시적으로 무음으로 하여 타인에게 피해를 주지 않고 조용히 문을 열 수 있습니다.



건전지 교체시기 알림 기능

제품을 사용 중 건전지가 소모되면 경고음과 램프 표시로 교체시기를 알려주는 기능이 있습니다.



무단침입에 대비한 비상경보 기능

강제로 문을 파손하여 열면 무단침입 비상 경보음이 울립니다.



장난 및 해킹방지 시스템 탑재

미등록된 비밀번호 또는 태그키를 5회 연속 입력하면, 경고음이 울리고 일정 시간 입력을 차단합니다.



동작음 크기 조절 기능

제품 동작음의 크기를 무음에서 최대음까지 8단계로 조절하는 기능이 있습니다.



이중잠금 기능

실내측에서 이중잠금 스위치를 적색으로 설정하면 외부에서는 문을 열 수가 없어 더욱더 안전합니다.



자동잠금 기능

문을 닫으면 제품이 자동으로 잠기는 자동잠금 기능이 있습니다.



자동되잠금 기능

제품을 열고 문을 열지 않았을 때 자동으로 되잠기는 기능이 있습니다.



[잠금/열림] 버튼 사용중지 기능 ('자동개폐버튼 보안장치')

[잠금/열림] 버튼 사용중지 기능이 있어 설정 시 외부에서 우유 투입구를 이용해 제품을 해정하는 것을 방지할 수 있습니다.



비밀번호 및 태그키 분실 시 무력화 기능

비밀번호를 잊었거나 태그키를 분실하였을 경우 비밀번호나 태그키를 새로 등록하면 기존에 등록된 정보가 모두 자동삭제 되므로 걱정 없이 사용할 수 있습니다.



고객님을 위한 24시간 A/S

고객님의 불편을 최소화하기 위하여 24시간 A/S 접수를 하고 있습니다. (A/S: 1544-1303)

안전을 위한 주의사항



제품을 분해하거나 임의로 개조하지 마세요.

분해나 개조는 제품에 손상을 줄 수 있으며, 개조로 인한 제품 손상은 재산피해로 연결될 수도 있습니다. 제품의 정밀검사 및 수리는 A/S 지정점이나 본사 고객만족센터로 상담해주세요.



제품에서 유해가스나 연기가 발생할 경우

제품의 건전지를 즉시 제거해주세요. 이를 내버려둘 경우 제품이 크게 손상될 수 있습니다.



제품에 물이나 기타 용액들이 닿지 않도록 해주세요.

만약 외부에 염분이나 용액들이 묻어있다면 부드럽고 흡수력이 있는 천으로 깨끗이 닦아 주세요. 만약 물이나 다른 이물질이 내부로 들어간 경우에는 즉시 본체의 건전지를 제거하고 A/S 지정점이나 본사 고객만족센터로 상담해주세요. 그대로 사용하면 고장의 원인이 됩니다.



정기적으로(약 6개월) 건전지의 누액이나, 단자의 청결 상태를 확인해주세요.

만약 건전지의 누액이 발생하였다면 마른 천으로 깨끗이 닦아 주고 건전지는 모두 새것으로 교체해주세요. 누액은 인체에 해로우니 인체에 묻었을 경우 비눗물로 닦아주세요.



알코올이나 벤젠, 시너 등의 가연성 물질로 본 제품을 닦지 마세요.

이러한 물질의 사용은 본체의 표면을 상하게 하거나 화재의 원인이 됩니다.



건전지를 불꽃이나 열이 있는 곳에 노출하지 마세요.

건전지를 열이 발생하는 곳 근처에 두거나, 불꽃이나 열이 있는 곳에 직접 노출해서는 안 되며 또한 물에 넣어서도 안 됩니다. 이는 건전지에 손상을 주어 부식용액의 누출이나 폭발 등의 심각한 손상에 이르게 할 수 있습니다. 훼손된 건전지는 본 기기에 사용하지 않아주세요.



건전지의 전극 부분을 열쇠고리와 같은 금속물질에 닿지 않게 해주세요.

이는 과열이나 폭발, 기타 손상의 원인이 될 수 있습니다.



데드볼트를 나오게 한 상태에서 문을 닫지 마세요.

기기에 손상이 갈 수 있고 고장의 원인이 됩니다.



번호판에 무리한 충격을 주지 마세요.

기기에 손상이 갈 수 있고 고장의 원인이 됩니다.



사용한 건전지와 종류가 다른 건전지를 혼용하지 마세요.

건전지의 수명이 짧아지며 누액, 파열의 위험이 있습니다.

차례

I 사용하기전에

제품 제원 및 구성품 안내	3
각 부의 명칭과 기능	4
건전지 교체하기	5
외부 비상전원 사용방법	5

II 기본기능

터치식 버튼 및 허수 기능 사용하기	6
비밀번호 등록 및 변경	6
태그키 등록 및 삭제	7
외부에서 문 열기 (비밀번호, 태그키, 에티켓 기능)	8
외부에서 문 잠그기	9
내부에서 문 잠그기	9
'자동 / 수동잠김' 설정하기	9
내부에서 [수동개폐장치]로 '문열기 / 잠그기' (수동)	10
내부에서 [잠금/열림]버튼으로 '문열기 / 잠그기'(자동)	10
[잠금/열림]버튼 사용중지 설정 / 해제하기	10

III 부가기능

이중잠금 사용하기	11
자동잠김 / 자동되잠김 기능	11
동작음 크기 조절하기	12
장난방지 및 해킹경고 기능	13
무단침입 시 비상경보 기능	13

IV 고급기능

관리자 (마스터) 모드 설정하기 [방법1]	14
관리자 (마스터) 모드 설정하기 [방법2]	15
관리자 (마스터) 모드 해제하기	16
일반 비밀번호, 일반 태그키 사용중지 설정 / 해제	16
마스터 비밀번호 변경하기	17
마스터 태그키 변경하기	17
마스터 비밀번호 삭제하기	18
마스터 태그키 삭제하기	18

V 기타사항

제품인증내역	19
고장이라고 생각하기 전에	20
제품보증서	21

I 제품 제원 및 구성품 안내

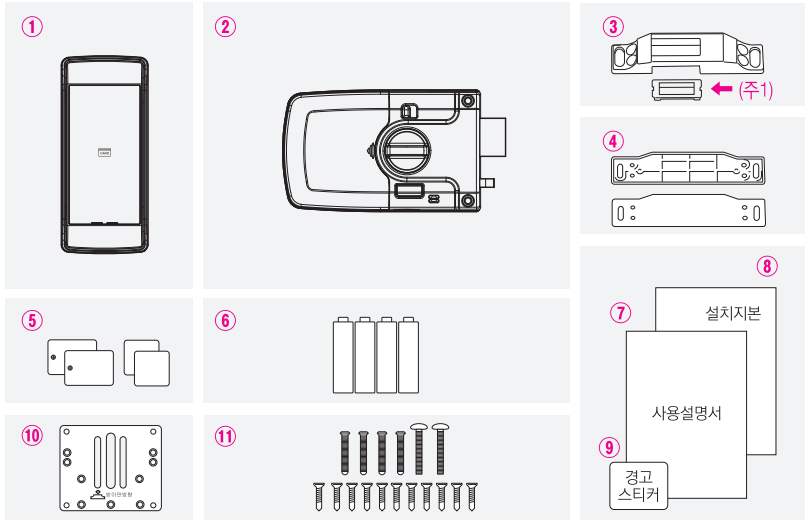

명칭	제품 제원	비고
① 실외측 본체 (프런트 바디)	71.8mm(W) x 163.6mm(H) x 18.4mm(D)	실외측 고무판 포함
② 실내측 본체 (백 바디)	154mm(W) x 93mm(H) x 37mm(D)	실내측 고무판 포함
③ 스트라이커	30mm(W) x 140mm(H) x 28mm(D)	
④ 스트라이커 보조대	31mm(W) x 140mm(H) x 2mm(D) 31mm(W) x 140mm(H) x 4.5mm(D)	스트라이커를 높일 때 사용
⑤ 태그키	스마트 태그키 (2EA, 고리포함) / 모바일 태그키 (2EA)	
⑥ 사용건전지	6V (1.5V "AA" Size LR6 알카라인 4개)	
⑦ 사용설명서	본 사용설명서 (1권)	제품보증서 포함
⑧ 설치지본	실외측 본체 부착용 홀 타공 시 사용 (1장)	
⑨ 경고스티커	경고스티커 (1매)	
⑩ 고정판	77mm(W) x 87mm(H) x 3mm(D)	
⑪ 나사 (SCREW)	5 x 29mm (4개) : 실내측 고정용 5 x 30mm (2개) : 실외측 고정용 4 x 19mm (11개) : 고정판 고정용	OH M5 x 29mm TH M5 x 30mm FH T4 x 19mm
★ 설치조건	일반 방화문 두께 40~50mm	

(주1) 데드볼트 가이드 : 제품 설치 후 제거해 주십시오.

I 각부의 명칭과 기능

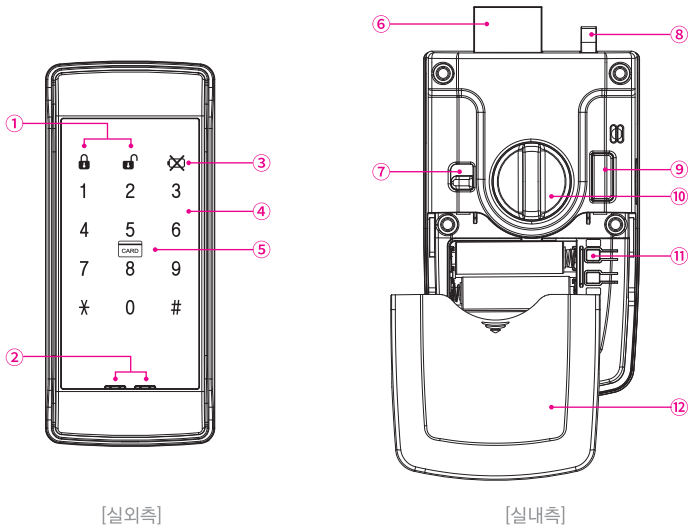

명칭	설명
① Lock / Unlock 알림 램프	제품의 Lock / Unlock 동작 상태를 표시합니다.
② 외부 비상전원 공급 단자	건전지가 과소모되어 동작하지 않을 때 외부에서 “9V (6LF22 알카라인) 사각 건전지”를 단자에 접촉한 상태에서 제품을 동작시켜 열 수 있습니다.
③ 건전지 교체 알림 램프	건전지 양이 부족하면 건전지 교체 알림 램프가 깜박입니다. 건전지 교체 알림 램프가 깜박이면 건전지를 즉시 교체해주시시오.
④ 터치식 숫자판	비밀번호 등록, 변경 시 등록된 비밀번호를 입력하여 문을 열 수 있습니다.
⑤ 태그키 접촉부	태그키 등록 및 등록된 태그키를 접촉하면 제품을 열 수 있습니다.
⑥ 데드볼트	제품이 잠긴 상태일 때 튀어나오고, 열림 상태일 때 들어갑니다.
⑦ [이중잠금] 스위치	이중잠금을 설정하면 기기의 정상 동작이 차단됩니다.
⑧ 트리거	자동잠금 모드에서 트리거가 눌리게 감지되면 데드볼트가 튀어나옵니다.
⑨ [잠금/열림] 버튼	버튼을 누르면 제품을 열거나 잠금 수 있습니다.
⑩ 수동개폐장치	손으로 돌려 제품을 열거나 잠금 수 있습니다.
⑪ [10KEY] 버튼	비밀번호나 태그키를 등록하거나 삭제할 때 사용합니다.
⑫ 건전지 덮개	화살표 부분을 손가락으로 누른 상태에서 화살표 방향으로 밀면 덮개가 분리됩니다.

I 건전지 교체하기

실외측의 건전지 교체 알람 램프가 **적색으로 깜박**이며 경고음이 울리면 실내측 건전지 덮개를 열고 **건전지 4개를 모두** 즉시 교체해주세요.

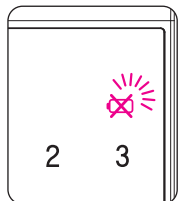

램프가 깜빡이며 경고음 울림

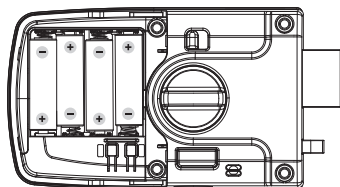

그림과 같은 방향으로 건전지 교체

⚠ 알아두기

- 새 건전지의 수명은 **1일 10회 동작 기준으로 약 1년**입니다.
- 동작음을 무음으로 설정해도 건전지 교체 알람 경고음이 울립니다.
- 종류가 다르거나 사용했던 건전지를 혼용하면 수명이 짧아지고 문이 열리지 않는 원인이 될 수 있습니다. 특히 충전지는 본 기기에 적합하지 않으며 열리지 않는 원인이 될 수 있습니다.
- 건전지 역삽입 시 누액이나 파열이 발생할 수 있습니다.
- 건전지는 누액이 발생할 수 있으며 누액은 제품을 손상시키므로 건전지 교체 시기가 아니라도 정기적으로 (약 6개월) 확인하고, 누액이 발생하였다면 모두 새 건전지로 교체해주세요.

I 외부 비상전원 사용방법

건전지 교체 시기가 지나서 더이상 제품이 동작하지 않으면 '외부 비상전원 공급단자'에 **9V 사각건전지 (6LF22)**를 정확히 접촉하고 비밀번호 또는 태그키를 접촉하여 문을 열 수 있습니다.

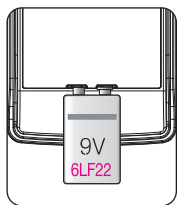

9V 사각건전지 접촉 상태에서



비밀번호 입력 (예:4567)

또는



태그키 접촉

⚠ 알아두기

- **외부 비상전원 공급단자**는 극성이 없습니다.
- 비상전원은 내부 건전지가 과소모 되어 동작이 되지 않을 경우만 사용해주세요.

II 터치식 버튼 및 허수 기능 사용하기

본 모델은 숫자 버튼이 터치 방식으로 되어 있습니다. 숫자 버튼을 사용하려면 숫자판을 터치하고 숫자 램프가 점등되면 숫자판을 손가락으로 터치하여 해당 숫자를 입력하면 됩니다.
또한 타인과 동행하여 짐으로 들어가야 할 경우 임의의 숫자 버튼(허수)을 제한 없이 누르고 등록된 비밀번호를 마지막으로 입력하여 문을 여는 '무한 허수 시스템'을 탑재하여 비밀번호 보안에 한층 강화하였습니다.

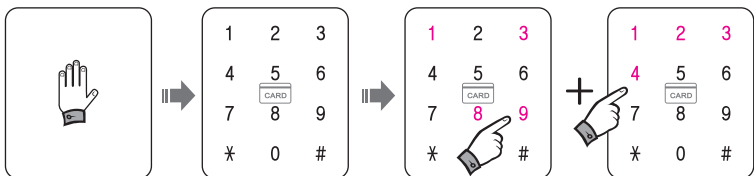

숫자판 터치

숫자 램프 점등

임의의 숫자 버튼 (예:1389)+비밀번호를 누르고 (예:1234) [*]버튼을 누르면 제품이 해정됩니다.

① 알아두기

- 허수 기능을 사용할 경우 등록된 비밀번호를 마지막에 넣어야 문이 열립니다.
- 터치식 숫자판은 맨손으로 누르거나 손끝으로 눌러야 합니다.
- 장갑을 낀 손으로 누르면 동작하지 않거나 이상 동작을 할 수 있습니다.
- 너무 빠르게 누르거나 버튼 2개를 동시에 누르면 인식하지 않습니다.
- 숫자판에 이물질이 있으면 동작되지 않거나, 오동작을 할 수 있으므로 항상 청결 상태를 유지해야 합니다.
- 숫자판을 닦을 때는 부드럽고 마른 천을 사용하십시오.

II 비밀번호 등록 및 변경

※반드시 문을 열어둔 상태에서 등록/변경 바랍니다.

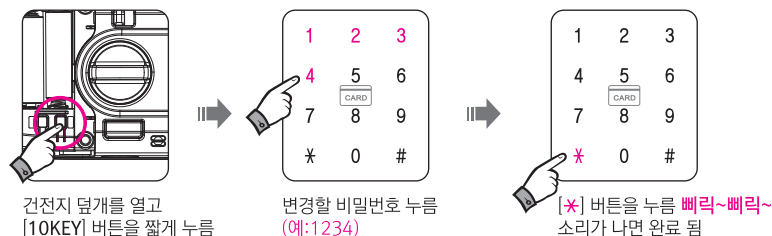

건전지 덮개를 열고
[10KEY] 버튼을 짧게 누름

변경할 비밀번호 누름
(예:1234)

[*] 버튼을 누름 **삐릭~삐릭~**
소리가 나면 완료 됨

① 알아두기

- 제품 출하 시 비밀번호는 "①②③④"번으로 등록되어 있습니다.
- 비밀번호는 4~12자리로 8개를 등록할 수 있습니다.
- 비밀번호를 1개 이상 연속해서 등록하려면 새 비밀번호 →[*] 버튼을 연속해서 누르면 됩니다.
- 8개를 모두 등록하지 않고 등록을 끝내려면 [*] 버튼을 누르세요.
- 새 비밀번호를 등록하면 이전에 등록한 비밀번호는 모두 자동으로 삭제됩니다.
- 비밀번호를 등록/변경 시 실수로 문이 잠길 수 있으니 반드시 문을 열어둔 상태에서 등록/변경 바랍니다.
- 변경된 비밀번호는 꼭 확인해야 합니다.

II 태그 등록 및 삭제

1. 태그 등록하기 (최대 20개 등록 가능)

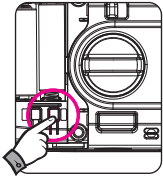

건전지 덮개를 열고
[10KEY] 버튼을 짧게 누름 **삑~**

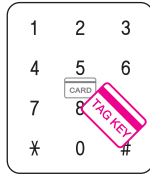

태그키 접촉부에 태그키를
1개씩 천천히 연속으로
접촉하면 차례로 등록 됨

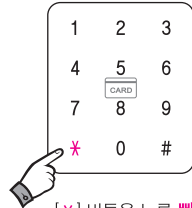

[*] 버튼을 누름 **삐릭~삐릭~**
소리가 나면 등록 완료 됨

2. 태그키 삭제하기 (전체 삭제)

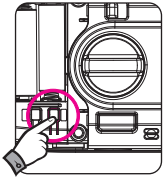

건전지 덮개를 열고
[10KEY] 버튼을 짧게 누름 **삑~**



[0] 버튼을 누름



[#] 버튼을 누르면
등록된 태그키 전체가 삭제 됨
삐리리릭 ↓

① 알아두기

- 태그키는 20개까지 등록가능 합니다.
- 20개의 태그키를 모두 등록하지 않고 등록을 끝내려면 [*] 버튼을 누르세요.
- 새로운 태그키를 등록하면 이전에 등록된 태그키는 모두 자동으로 삭제됩니다.
- 태그키 개별 삭제 기능은 없으며, 태그키 삭제 시 전체 삭제됩니다.
- 고객님의 보안을 위해 당사에서 제공하는 전용 태그키만 등록해 사용해주세요.
- 등록된 태그키를 전부 분실하면 문을 열수 없고, 도어록 일부를 파손해야 할 경우가 있을 수 있습니다.

II 외부에서 문 열기 (비밀번호, 태그키, 에티켓 기능)

1. 비밀번호로 문 열기

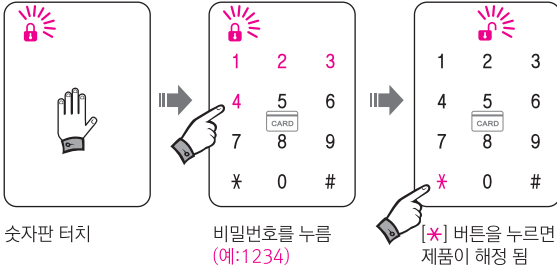

2. 태그키로 문 열기



3. 에티켓 기능으로 문 열기 (무음으로 문 열기)

[방법 1] 태그키 사용하기

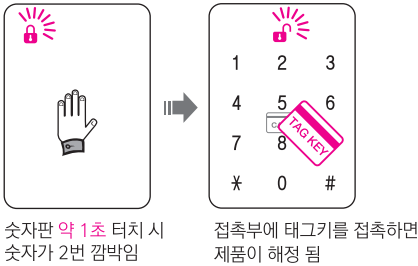

[방법 2] 비밀번호 사용하기

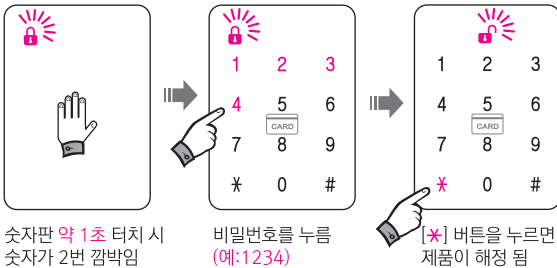

II 외부에서 문 잠그기

1. '자동잠김' 모드에서 문 잠그기

잠금 모드를 '자동'으로 설정하면 문을 닫았을 때 ~뽁뽁 소리와 함께 문이 자동으로 잠깁니다.

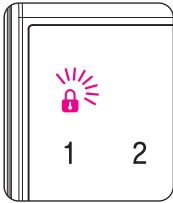

※ 문이 정상적으로 닫히지 않은 경우 경고음이 발생할 수 있으니 정상적으로 닫혔는지 확인해주세요.

2. '수동잠김' 모드에서 문 잠그기

잠금 모드를 '수동'으로 설정하면 문을 닫아도 제품이 자동으로 잠기지 않습니다.

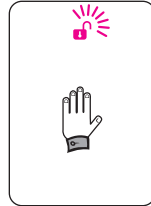

숫자판 터치

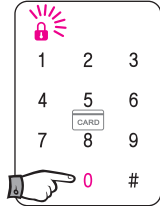

[0] 버튼을 누르면 잠김

II 내부에서 문 잠그기

1. '자동잠김' 모드에서 문 잠그기

'자동 잠금' 모드 상태에서 문을 닫으면 ~뽁뽁 ~빠리릭 소리와 함께 문이 자동으로 잠깁니다.

2. '수동잠김' 모드에서 문 잠그기

문을 닫고 [잠금/열림] 버튼을 누르면 ~빠리릭 소리와 함께 문이 잠깁니다.

II '자동/수동잠김' 설정하기

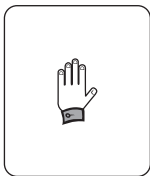

숫자판 터치

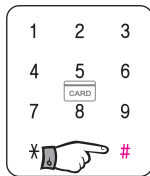

[#] 버튼을 누름

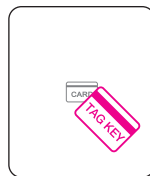

태그키를 접촉하거나

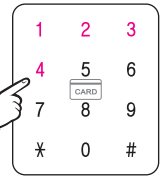

비밀번호를 누름
(예:1234)

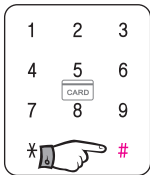

[#] 버튼을 누름

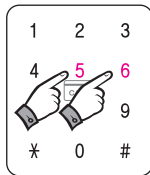

5번은 [자동잠김] 설정
6번은 [수동잠김] 설정

※ '수동잠김' 모드로 설정한 경우 등록된 비밀번호나 태그키로 제품을 한번 열어주어야 열린 상태가 유지됩니다.

II 내부에서 [수동개폐장치]로 '문열기/ 잠그기' (수동)

내부에서 [수동개폐장치]를 손으로 돌려 제품을 열거나 잠글 수 있습니다.

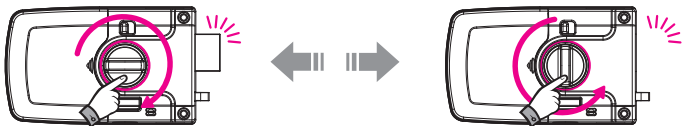

시계 방향으로 돌리면 열립니다.

반시계 방향으로 돌리면 잠깁니다.

II 내부에서 [잠금/열림] 버튼으로 '문 열기/ 잠그기' (자동)

내부에서 [잠금/열림] 버튼을 누르면 제품을 열거나 잠글 수 있습니다.

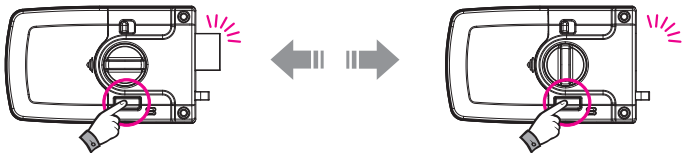

잠겨있을 때 누르면 열립니다.

열려있을 때 누르면 잠깁니다.

II [잠금/열림] 버튼 사용중지 설정/해제하기 (‘자동개폐버튼 보안장치’ 사용 법)

‘자동개폐버튼 보안장치’는 [잠금/열림] 버튼 사용중지 설정을 의미합니다.

[잠금/열림] 버튼 사용중지란? 우유 투입구를 이용하여 제품을 열어 침입을 시도하는 것을 방지할 때 설정합니다.

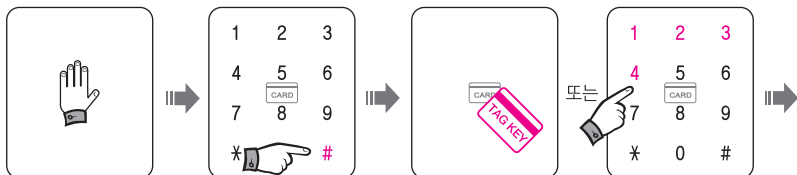

숫자판 터치

[#] 버튼을 누름

태그키 접촉하거나

또는
비밀번호를 누름
(예: 1234)

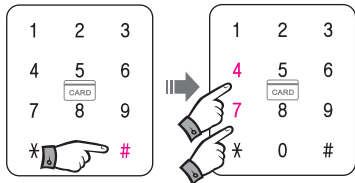

[#] 버튼을 누름

4번은 [사용중지] 설정
7번은 [사용중지 해제] 설정

- ※제품이 잠긴 상태에서 설정/해제 하주세요.
- ※제품이 열려있을 때 사용중지 설정을 하면 제품이 자동으로 잠גיע 됩니다.
- ※[잠금/열림] 버튼 사용중지 설정 후, 외부에서 문을 열면 자동으로 해제됩니다.

III [이중잠금] 기능

[이중잠금]을 설정하면 외부에서는 정상적으로 문을 열고 들어올 수 없습니다.
(기기의 정상 동작이 차단됩니다.)

※ 문이 닫힌 상태에서 설정해주세요.

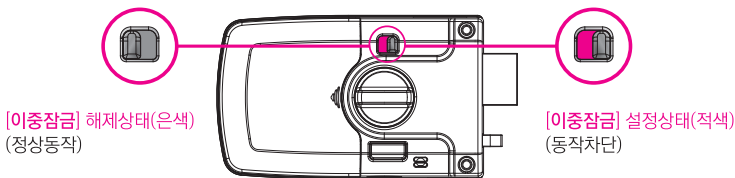

❗ 알아두기

- [이중잠금] 설정 상태에서 [잠금/열림] 버튼을 누르면 [이중잠금] 설정 상태음이 울립니다.
- [이중잠금] 상태에서도 실내에서는 [수동개폐장치]를 손으로 돌리면 문을 열 수 있습니다.
- 무단침입 비상경보 기능은 [이중잠금] 상태에서도 정상적으로 동작합니다.
- 동작음을 무음으로 설정한 경우 [이중잠금] 상태음은 소리가 나지 않고 램프만 깜박입니다.
- [이중잠금] 버튼은 제품이 열려 있어도 설정할 수 있습니다.

III 자동잠김 / 자동되잠김 기능

1. 자동잠김 기능

문을 닫았을 때 제품을 자동으로 잠겨주는 기능입니다.

(문을 닫았을 때 제품이 자동으로 잠기게 하려면 9쪽 '자동/수동잠김' 설정하기를 참고하세요.)

2. 자동되잠김 기능

비밀번호나 태그키로 제품을 열고 7초 이내에 문을 열지 않으면 고객님의 재산보호를 위하여 자동으로 되잠기는 기능입니다.

❗ 알아두기

- '자동/수동잠김' 설정을 '수동'으로 설정하더라도 '자동되잠김' 기능은 그대로 동작합니다.
- 자동 되잠김 기능은 '자동/수동잠김' 설정과는 별개의 기능으로 제품을 열고 7초 이내에 문을 열지 않으면 다시 잠기게 됩니다.

III 동작음 크기 조절하기

동작음을 무음에서 최대음까지 8단계로 조정하여 사용할 수 있습니다.

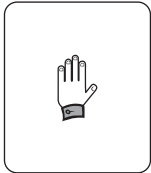

숫자판 터치

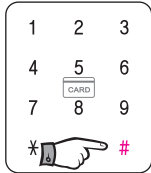

[#] 버튼을 누름



태그키를 접촉하거나

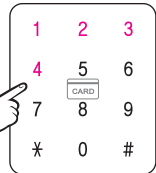

비밀번호를 누름
(예:1234)

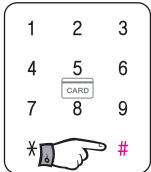

[#] 버튼을 누름

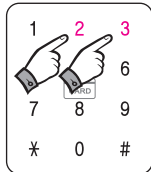

2번은 [소리 감소] 설정
3번은 [소리 증가] 설정

! 알아두기

· 동작음을 최대음으로 즉시 설정하려면 1번, 무음으로 즉시 설정하려면 0번을 누르세요.

III 장난방지 및 해킹경고 기능

등록되지 않은 비밀번호 또는 태그키를 5회 연속하여 입력하면, 경보음이 울리고 약 1분간 해당 기능의 동작을 차단합니다.

1 2 3
4 5 6
7 8 9
* #

미등록
비밀번호
5회 입력

빠웅~빠웅~



경보음 후 1분간
해당 기능의 동작 차단

1분 동작 차단 해지 방법

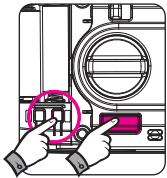

실내측 [잠금/열림] 버튼이나 [10KEY] 버튼을 누르면 정상 동작 상태로 돌아옵니다.

CARD TAG KEY

미등록
태그키
5회 접촉

III 무단침입 시 비상경보 기능

문이 닫히고 제품이 잠긴 상태로 7초가 지나면 무단침입 감시기능이 작동합니다. 감시기능 작동 중 제품이 해제되지 않고 문이 열린 것이 감지되면 2분간 비상경보음이 울립니다.

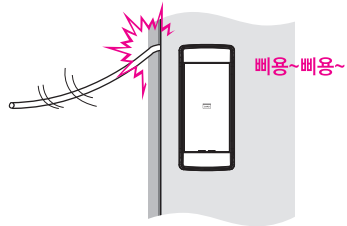

경보음 해제 방법

[방법1] 태그키 접촉



태그키를 접촉

[방법2] 비밀번호 인증

1 2 3
4 5 6
7 8 9
* 0 #

[*] 버튼을 누름

1 2 3
4 5 6
7 8 9
* 0 #

비밀번호를 누름
(예:1234)

1 2 3
4 5 6
7 8 9
* 0 #

[*] 버튼을 누르면
경보음 해제

Ⓜ 알아두기

· 경보음이 울릴 경우 등록된 비밀번호나 태그키로 경보음을 해제하면 정상 동작 상태로 돌아옵니다.

IV 관리자 (마스터) 모드 설정하기 [방법 1]

(방법1), [방법2 중 택 1]

관리자 (마스터) 모드 설정 시, **마스터 비밀번호**를 먼저 등록하고자 할 경우 아래와 같이 진행하세요.

1. ‘마스터 비밀번호’ 등록하기 (일반 비밀번호와 동일한 번호로 등록 불가)

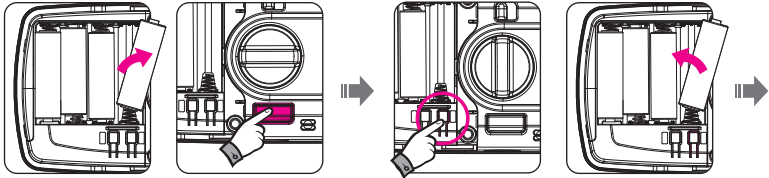

건전지 1개를 제거한뒤 [잠김/열림] 버튼을 누름

[10KEY] 버튼을 누른 상태에서 건전지 1개 장착



설정할 마스터 비밀번호를 입력하고 (예:5678)
[#] 버튼을 누름

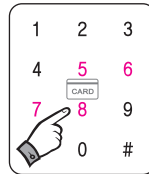
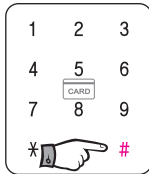

입력한 번호를 다시 한번 누르고 (예:5678)
[#] 버튼을 누르면 등록 됨 **삐리리릭**

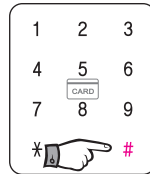

2. ‘마스터 비밀번호’ 등록 후 ‘마스터 태그키’ 등록하기 (3개까지 등록 가능)

마스터 비밀번호를 먼저 등록한 후, 마스터 태그키를 추가로 등록하고자 할 경우 아래와 같이 진행하세요.

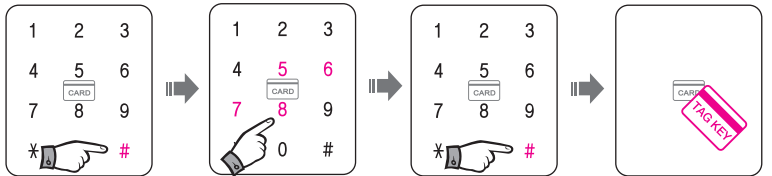

[#] 버튼을 3초간 누름

등록된 마스터 비밀번호
입력 (예:5678)

[#] 버튼 누름

등록할 마스터 태그키
접촉

※ 3개를 모두 등록하지 않고 등록을 끝내려면 [#] 버튼을 누르세요.

① 알아두기

- 마스터 비밀번호는 일반 사용자의 사용금지 등을 할 수 있으므로 잊어 버리지 않도록 주의하세요.
- 마스터 비밀번호는 4~12자리로 1개만 등록됩니다.
- 마스터 비밀번호를 등록해도 일반 비밀번호는 그대로 유지됩니다.

IV 관리자 (마스터) 모드 설정하기 [방법 2]

(방법1), [방법2 중 택 1]

관리자 (마스터) 모드 설정 시, **마스터 태그키**를 먼저 등록하고자 할 경우 아래와 같이 진행하세요.

1. 마스터 태그키 등록하기 (3개까지 등록 가능)

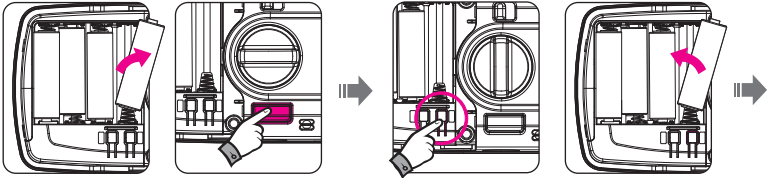

건전지 1개를 제거한뒤 [잠김/열림] 버튼을 누름

[10KEY] 버튼을 누른 상태에서 건전지 1개 장착



※3개의 마스터 태그키를 모두 등록하지 않고 등록을 끝내려면 [#] 버튼을 누르세요.

설정할 마스터 태그키를 접촉하면 등록 됨 **삐릭삐릭**

2. '마스터 태그키' 등록 후 '마스터 비밀번호' 등록하기

마스터 태그키를 먼저 등록한 후, 마스터 비밀번호를 추가로 등록하고자 할 경우 아래와 같이 진행하세요.

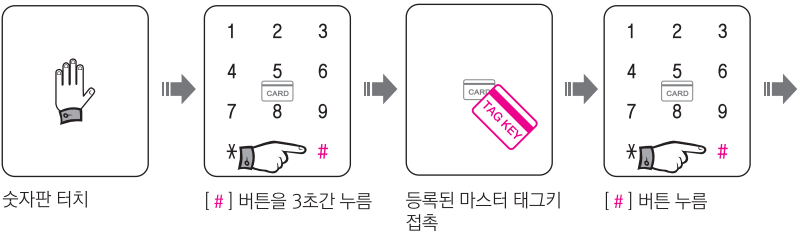

숫자판 터치

[#] 버튼을 3초간 누름

등록된 마스터 태그키 접촉

[#] 버튼 누름

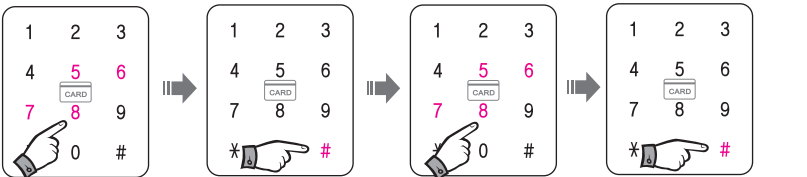

등록할 마스터 비밀번호 입력 (예:5678)

[#] 버튼 누름

입력한 마스터 비밀번호 다시입력 (예:5678)

[#] 버튼을 누르면 등록 됨

IV 관리자 (마스터) 모드 해제하기

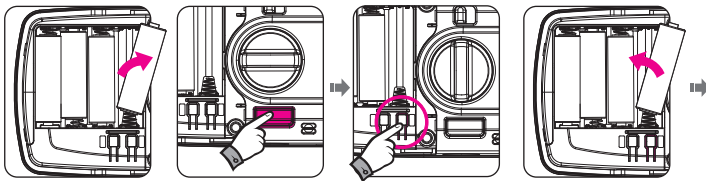

건전지 1개 제거 후 [잠김/열림] 버튼을 누름

[10KEY] 버튼을 누른 상태에서 건전지 1개 장착



마스터 비밀번호를 입력하거나 (예:5678)

마스터 태그키를 접촉

[#] 버튼을 누름

[0] 버튼을 누름

[#] 버튼을 누르면 해제 됨

※마스터 모드를 해제하면 마스터 비밀번호와 마스터 태그키가 모두 삭제됩니다.

IV 일반 비밀번호, 일반 태그키 사용중지 설정/ 해제

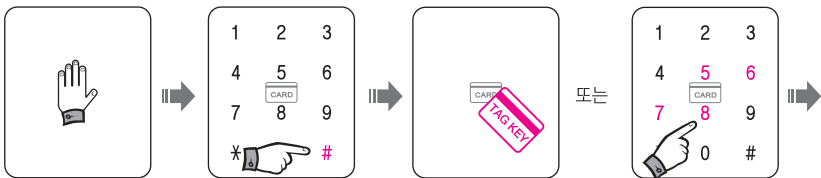

숫자판 터치

[#] 버튼을 누름

마스터 태그키를 접촉하거나

또는

마스터 비밀번호를 누름 (예:5678)

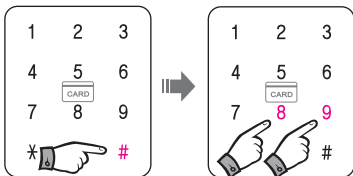

[#] 버튼을 누름

8번은 [사용중지]
9번은 [사용중지 해제]

IV 마스터 비밀번호 변경하기

사용 중인 마스터 비밀번호를 변경하려면 아래와 같이 진행하세요.

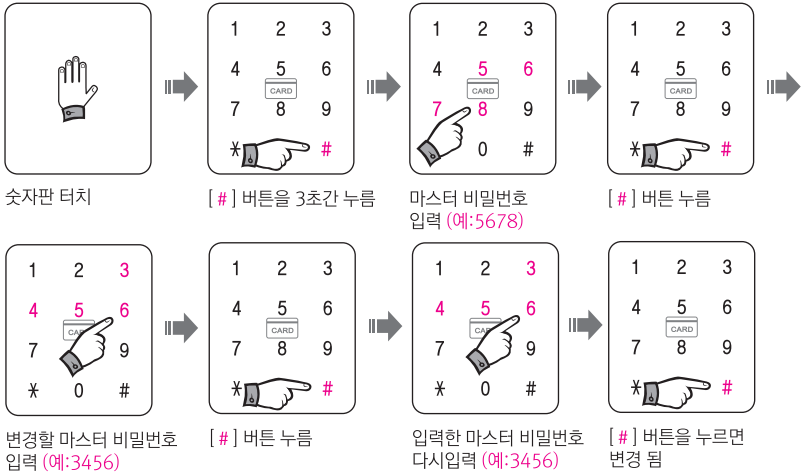

IV 마스터 태그키 변경하기

(3개까지 변경 가능)

사용 중인 마스터 태그키를 변경하려면 아래와 같이 진행하세요.

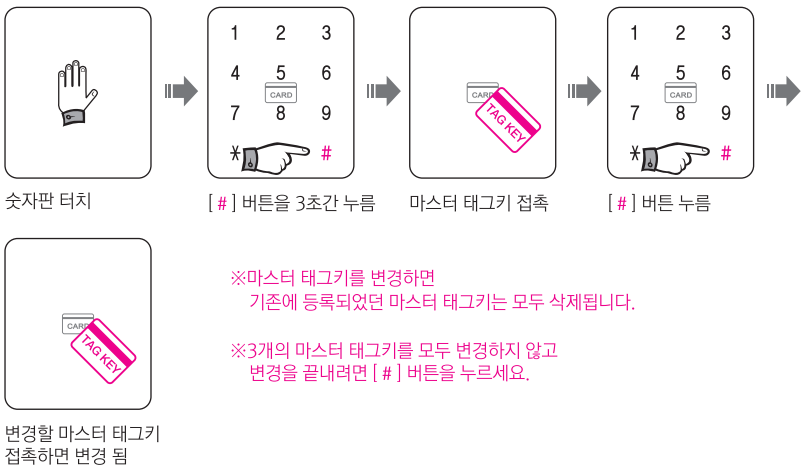

IV 마스터 비밀번호 삭제하기

사용 중인 마스터 비밀번호를 삭제하려면 아래와 같이 진행하세요.

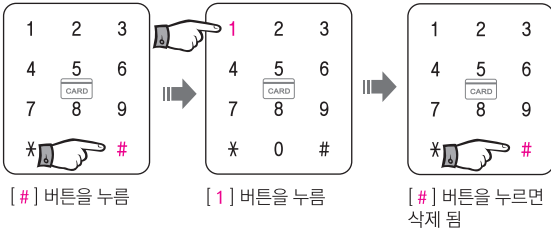
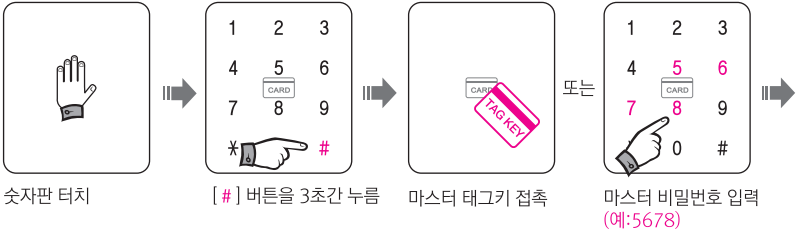

※ 마스터 태그키가 등록되어 있지 않으면 마스터 비밀번호는 삭제되지 않고 삭제 어려움이 올립니다. 뵙-뵙-

IV 마스터 태그키 삭제하기

사용 중인 마스터 태그키를 삭제하려면 아래와 같이 진행하세요.

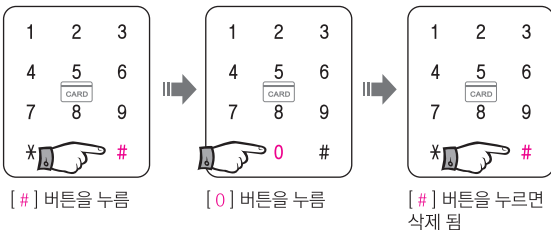
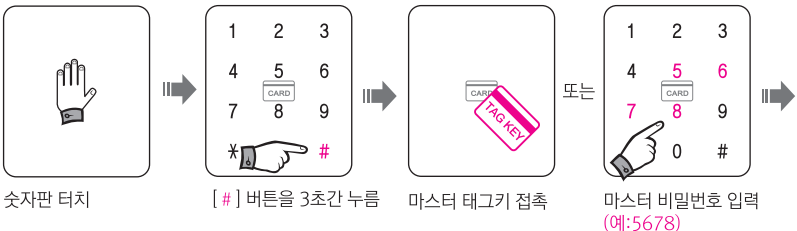

※ 마스터 비밀번호가 등록되어 있지 않으면 마스터 태그키는 삭제되지 않고 삭제 어려움이 올립니다. 뵙-뵙-

V 제품 인증내역

인증 받은자의 상호	밀레시스텍(주)
기기명칭(모델명)	RFID/USN용 무선기기(13.56MHz 대역 사용 기기 : MI-450)
제조사/제조국가	밀레시스텍(주)/대한민국
인증번호	MSIP-CMM-Mir-MI-450
인증년월일	20 - -
제조년월일	20 - -

- 이 기기는 가정용(B)급 전자파 적합 기기로서 주로 가정에서 사용하는 것을 목적으로 하며, 모든 지역에서 사용할 수 있습니다.
- 사용설명서의 내용은 제품의 기능 향상을 위해, 사용자에게 사전 통보 없이 임의로 변경될 수 있습니다.

V 고장이라고 생각하기전에

증 상	조 치	관련 페이지
제품이 동작은 하나 건전지 표시가 깜빡이고 “삑~삑~삑~” 소리가 나요.	건전지 전력이 부족하니 새 건전지로 교체하시기 바랍니다. (잔여수명 약 10일)	5
새 건전지로 교체했는데 동작이 안돼요.	건전지 방향을 설명서에 있는 그림과 동일하게 넣어주세요.	5
건전지 사용 기간이 설명서와 달라요.	건전지는 1.5V “AA” Size LR6 알카라인만 사용해주세요. 사용 환경에 따라 사용 기간은 달라질 수 있습니다.	5
숫자판을 눌러도 동작이 안돼요.	건전지가 과소모 되었으니 새 건전지로 교체해주세요.	5
	건전지가 과소모 되어 외부에서 문을 열 수가 없을 때, ‘9V 사각 건전지’를 외부 비상전원 공급단자에 접촉하여 문을 여십시오.	5
비밀번호 ①②③④로 문이 열려요.	제품 출하 시 비밀번호가 ①②③④로 등록되어 출하되오니 새로운 비밀번호로 변경하여 사용하시기 바랍니다.	6
비밀번호로 문을 열려고 하면 계속 “삑~삑~” 소리만 나요.	비밀번호가 누군가에 의해 변경되었습니다. 비밀번호를 새로 등록해 사용하시기 바랍니다.	6
태그키를 접촉하면 “삑~삑~” 소리만 나고 문이 안 열려요.	미등록 태그키이거나 누군가에 의해 삭제된 상태입니다. 태그키를 새로 등록해 사용하시기 바랍니다.	7
제품이 동작은 잘 하는데 소리가 나지 않거나 너무 작아 답답해요.	에티켓 기능으로 문을 열면 일시적으로 소리가 나지 않습니다.	8
	동작음이 “무음”상태입니다. 소리가 나도록 설정해 사용하세요.	12
문을 닫아도 자동으로 잠기지 않아요.	‘자동/수동잠김’ 설정을 ‘수동잠김’으로 설정하였습니다. ‘자동잠김’으로 설정하시기 바랍니다.	9
문을 닫으려 하는데 무언가 걸려서 문을 닫을 수 없어요.	데드볼트가 나와있습니다. [잠금/열림]버튼을 누르거나 [수동개폐장치]를 돌려 데드볼트를 넣은 후 문을 닫으십시오.	10
[잠금/열림] 버튼을 누르면 “삑~” 소리가 여러번 나고 작동이 안돼요.	[잠금/열림] 버튼 사용중지 기능이 설정되었습니다. 기능을 해제하고 사용하세요.	10
버튼을 누르면 “삑~삑~삑~” 소리가 나고 아무것도 할 수가 없어요.	이중잠금 스위치가 잠겨 있습니다. 이중잠금 스위치를 은색이 보이도록 해제한 후 사용하시기 바랍니다	11
비밀번호로 열면 잠시 후 자동으로 잠겨요.	비밀번호로 제품 해제 후, 문을 열지 않으면 자동되잠김 기능이 동작합니다.	11
비밀번호를 몇 번 틀리고 난 후 처음 듣는 경보음이 나고 작동을 안해요.	비밀번호가 5회 틀리면 고객님의 재산 보호를 위해 ‘장난방지 및 해킹경고’ 기능이 약 1분간 동작합니다.	13
제품을 만지다가 경보음이 울려요.	침입 경보 기능이 작동하였군요. 비밀번호나 태그키를 접촉해 해제하세요.	13
가끔가다 제품에서 “삑~” 소리가 나요.	밖에서 누군가가 제품을 동작 시킨 겁니다. 소리가 날 때 문밖을 잘 살펴보세요.	-

※ 상기와 같이 조치해도 같은 증상이 나타나면 고장일지 모르니 가까운 설치점에 연락 바랍니다.

※ 가까운 설치점을 모르시면 본사 고객센터로 연락 주시기 바랍니다.

☎ A/S : 1544-1303



제 품 보 증 서



· 보증기간은 설치일 기준 1년입니다.

모델명		일련번호		설치일 (구입일)	20
고객성명		주소			
전화번호 (휴대폰)					
설치점		설치자		전화번호 (휴대폰)	

- A/S 발생 시 제품보증서가 없으면 유상 처리되오니 잘 보관해 주십시오.
- 보증서 내의 설치일 및 설치점(자)의 기록이 누락된 경우 유상 처리됩니다.
- 제품의 일련번호가 없으면 정품이 아니므로 A/S 시 유상 처리됩니다.
- 제품설치 및 A/S 문의 : 1544-1303



제 품 보 증 서



- 밀레시스텍(주)는 완벽한 제품 공급을 위해 3차례의 검사공정 및 신뢰성 검사를 거치고 있습니다.
- 제품 사용상의 문제 발생 시 고장 신고가 접수되면 A/S 지정점에서 즉시 출동하여 수리 해드리며 제품 하자 시 A/S 또는 무상 교환이 이루어집니다.
- A/S 지정점에서 출실한 A/S가 안될 경우 본사로 연락 주시기 바랍니다.

소비자 피해 유형		보상내역	
		보증 기간 내	보증 기간 이후
정상적인 사용상태	설치 후 12개월 이내 발생 시	무상수리	유상수리
	동일하자에 대해 2회 발생 시	무상수리	유상수리
	동일하자에 대해 3회 발생 시	제품교환	유상수리
	수리용 부품이 없는 경우	제품교환	제품교환(정품 검사장비에 의함)
소비자의 고의 및 과실	건전지 교체 잘못, 입력 방법 미숙 등의 실수에 의한 출장 시	유상수리	유상수리
	건전지 등 소모품 교환	유상수리	유상수리
	제품의 본래 목적 이외의 사용으로 인한 고장 및 손상	유상수리	유상수리
	고의로 인한 고장 및 파손	유상수리	유상수리
	대리점이나 서비스센터 기사가 아닌 사람이 설치하거나 수리하여 고장 발생 시	유상수리	유상수리
	화재, 천재지변 등에 의한 고장 및 손상	유상수리	유상수리

밀레시스텍(주) 경기도 부천시 원미구 부천로 198번길 18 (춘의동, 춘의테크노파크 201동 9층)

www.milre.com

A/S : 1544-1303





⚠ 주의

본 제품은 비 열쇠식 도어록으로 고장시 도어록
일부를 파손할 수 있음
비상대비 수동개폐장치 사용법을 숙지하여야 함
“자동개폐버튼보안장치”에 대한 사용법을 숙지하여야 함

- 정격전압 : DC 6V
- 건전지의 수명이 끝난 경우 동시에 모든 건전지를 교체하십시오.
(사용하지 않은 건전지와 사용 중이거나 사용이 완료된 건전지를 혼용하지 마십시오.)
- 건전지 역삽입 시 누액이나 파열이 발생할 수 있으므로 주의하십시오.

경기도 부천시 원미구 부천로 198번길 18 (춘의동, 춘의테크노파크 201동 9층)

A/S : 1544-1303

Rev.01